



# TISCH MAREN



## Schwierigkeit



## Bauzeit



## Personen



Die Hilfe einer zweiten Person wird empfohlen.

\*s. Hinweis vorletzte Seite

# LOS GEHT'S!

## LIEBER SELBERBAUER,

es freut mich, dass Sie sich für dieses Möbel entschieden haben. Eigens für OBI Selbstbaumöbel habe ich diese Bank entworfen und gestaltet. Damit Sie sofort loslegen können, finden Sie auf den nächsten Seiten eine Materialliste und eine Bauanleitung, die Ihnen jeden Konstruktionsschritt ausführlich erklärt. So bauen Sie Ihr neues Lieblingsmöbel im Handumdrehen. Viel Spaß beim Bauen wünscht Ihnen,

## MARIUS



**MARIUS**

PRODUKTDESIGNER  
OBI SELBSTBAUMÖBEL

FRAGEN ODER ANREGUNGEN?

## NUR NOCH ZWEI SCHRITTE BIS ZU IHREM NEUEN MÖBEL:



### 1. KAUFEN SIE DAS MATERIAL

Gehen Sie mit der ausgedruckten Materialliste in den nächsten OBI Markt. Dort finden Sie alles, was Sie für Ihr neues Möbel benötigen. Außerdem können Sie sich in vielen Märkten Ihre Materialien von unserem kostenlosen Zuschnitt-Service genau anpassen lassen. Unsere freundlichen Mitarbeiter vor Ort helfen Ihnen gerne.



### 2. BAUEN SIE IHR MÖBEL

Nach dem Einkauf können Sie sofort mit dem Bau beginnen. Unsere Schritt-für-Schritt-Anleitung hilft Ihnen, Ihr neues Lieblingsmöbelstück von der ersten Schraube bis zur finalen Montage selbst anzufertigen.

[WWW.OBI.DE/MARKT-FINDER](http://www.obide.de/markt-finder)



### AUTO ZU KLEIN? KEIN PROBLEM.

Nutzen Sie den OBI Vermiet- und Lieferservice und lassen Sie sich Ihr im Markt ausgesuchtes Material bequem nach Hause liefern.

## BAUTEILE AUS DEM HOLZZUSCHNITT

### Jedes Möbel ist anders:

Die Größenverhältnisse in den Grafiken weichen ggf. von Ihrer Konfiguration ab. In Ihrer individuellen Materialliste finden Sie die vollständigen Maßangaben. Orientieren Sie sich an der Buchstabenzuordnung, um stets das benötigte Bauteil zur Hand zu haben.

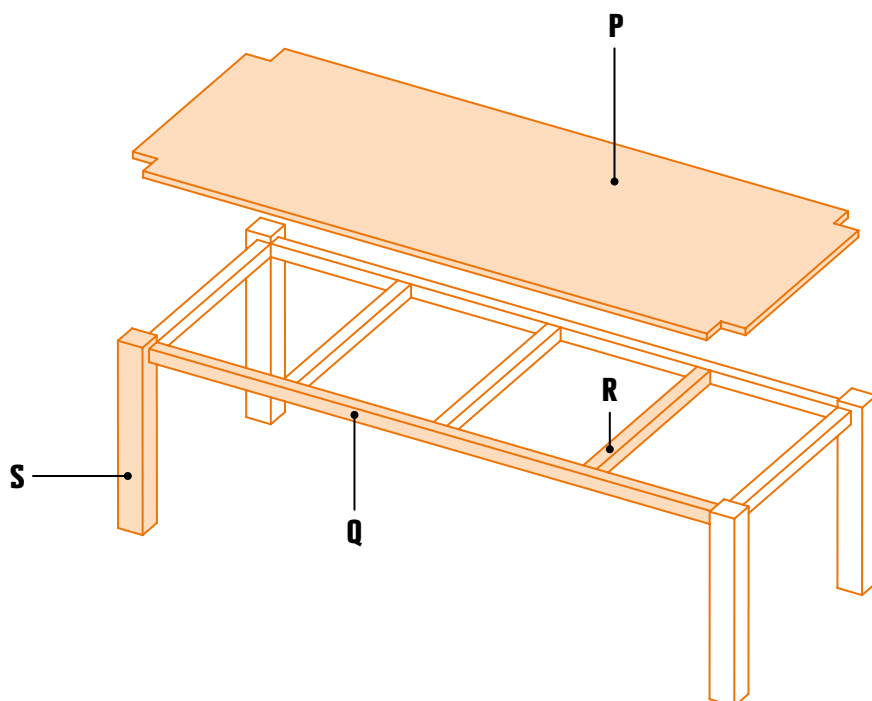

### TISCHPLATTE

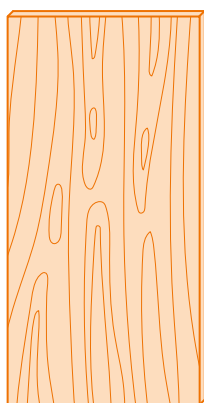

**P**  
**P** 3-Schichtplatte 27 mm

### RAHMEN

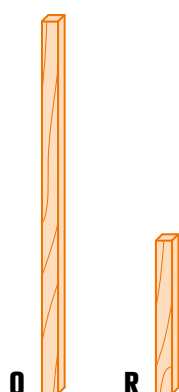

**Q**  
**R**  
**Q** Rahmenholz 54 x 54 mm  
**R** Rahmenholz 54 x 54 mm

### BEINE



**S**  
**S** KVH 100 x 100 mm

# DAS BRAUCHEN SIE (Seite 2/2)

## Art.-Nr.:

In Ihrer Materialliste finden Sie die vollständigen Artikelbezeichnungen und die entsprechende Abteilung. Orientieren Sie sich an der Buchstabenzuordnung, um stets den benötigten Artikel zur Hand zu haben.

## WERKZEUG



**A**  
Akkuschrauber



**B**  
Bitsatz Torx



**C**  
Holzbohrer  
5 mm/ 6 mm



**D**  
Forstnerbohrer  
15 mm

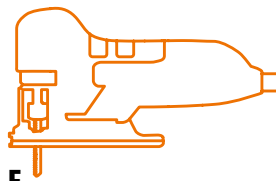

**E**  
Stichsäge



**F**  
Schleifklotz



**G**  
Zollstock



**H**  
Bleistift

## MATERIAL



**I**  
Spax 6 x 140 mm/  
5 x 80 mm/ 5 x 70 mm



**J**  
Ponal Classic  
Holzleim



**K**  
Ausbesserungs- und  
Bastelplättchen

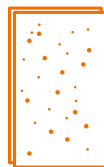

**L**  
Schleifpapier  
K 80/ K 120/ K 180/ K 240

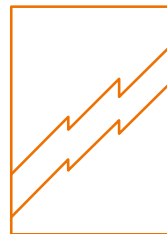

**N**  
Abdeckplane 4 x 5 m

## FARBE & ZUBEHÖR



**O**  
Ihre Wahlfarbe



**M**  
Flachpinsel 50 mm & Baumwolleuch



## FARBMISCH-SERVICE

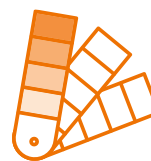

**Über 2.000 Farbtöne:** Wählen Sie Ihren Wunschfarbton anhand von Farbfächern oder nach mitgebrachten Farbmustern und lassen Sie diesen direkt im Markt anmischen. Und wenn es nicht nur das Möbel sein soll, greifen Sie doch zu unseren Wand- oder Fassadenfarben.

# SCHRITT FÜR SCHRITT ZUM MÖBEL

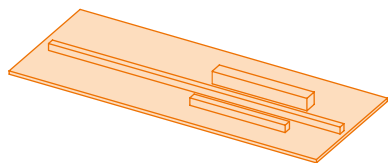

1 STUNDE

## SCHLEIFEN

Aller Anfang ist leicht: Vor dem Zusammenbauen müssen alle Hölzer geschliffen werden.

➔ SEITE 6

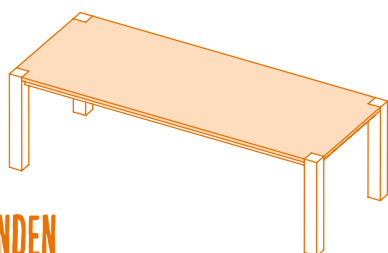

2 STUNDEN

## TISCHPLATTE

Sitzt, passt und wackelt nicht: Die Tischplatte ist das Kernstück eines jeden Tisches. Und mit ein wenig Präzisionsarbeit wirken Tischplatte und Beine wie aus einem Guss.

➔ SEITE 7-9

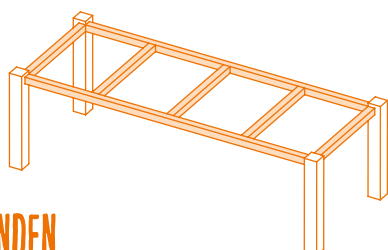

2 STUNDEN

## RAHMEN

Perfekte Rahmenbedingungen für Ihr neues Lieblingsmöbel: Die Längszargen lassen sich ganz einfach verschrauben und bilden den Rahmen Ihres neuen Tisches.

➔ SEITE 10-14, 17

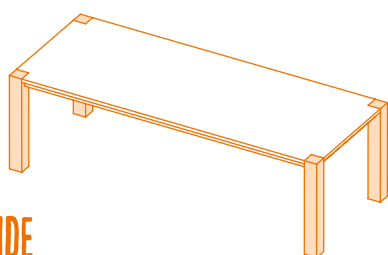

1 STUNDE

## BEINE

Stellen Sie etwas auf die Beine. Genauer gesagt: Ihren Tisch. Denn mit den Beinen sind Sie auch schon fertig.

➔ SEITE 15, 18, 19

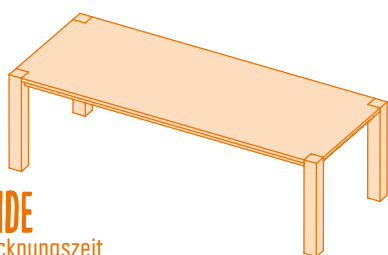

1 STUNDE  
zzgl. Trocknungszeit

## FARBE & ÖL

Glänzende Aussichten: Mit dem gewünschten Öl oder der Farbe erhält Ihr Tisch seinen ganz individuellen Anstrich.

➔ SEITE 16

# RAHMEN

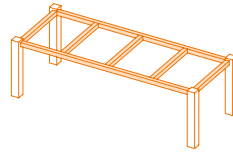

Das brauchen Sie:

## Schritt 7

Richten Sie die Längs- und Querzargen wie abgebildet aus und verschrauben Sie alle Teile.

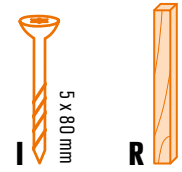

wie auf der anderen  
Seite verschrauben

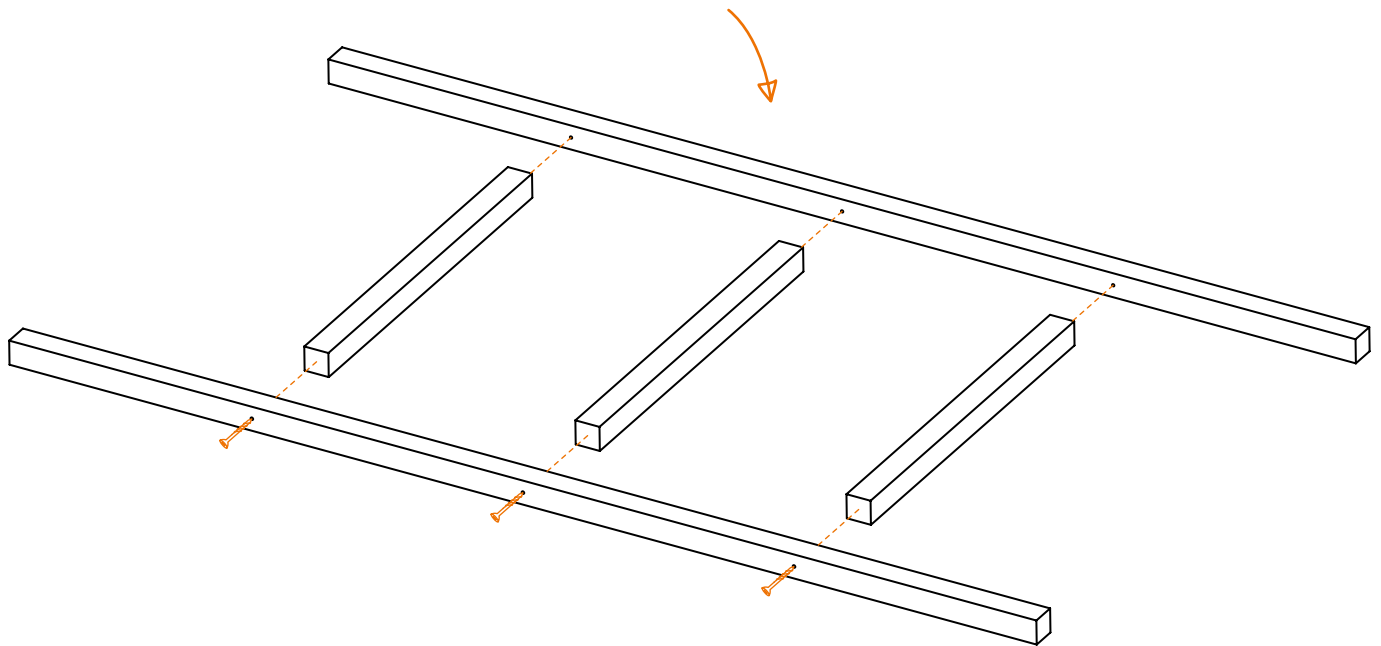

# BEINE

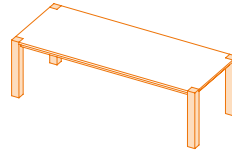

## Schritt 10

Zeichnen Sie mithilfe der **Bohrschablone** die Löcher an. Bohren Sie an den entsprechenden Stellen erst mit dem Forstnerbohrer ca. 10 mm tief in das Holz. Anschließend bohren Sie mit dem Holzbohrer in die zuvor mit dem Forstnerbohrer gebohrten Löcher. Auf den **Seiten 20 & 21** erfahren Sie, wie Sie sich eine Bohrschablone anfertigen.

Das brauchen Sie:

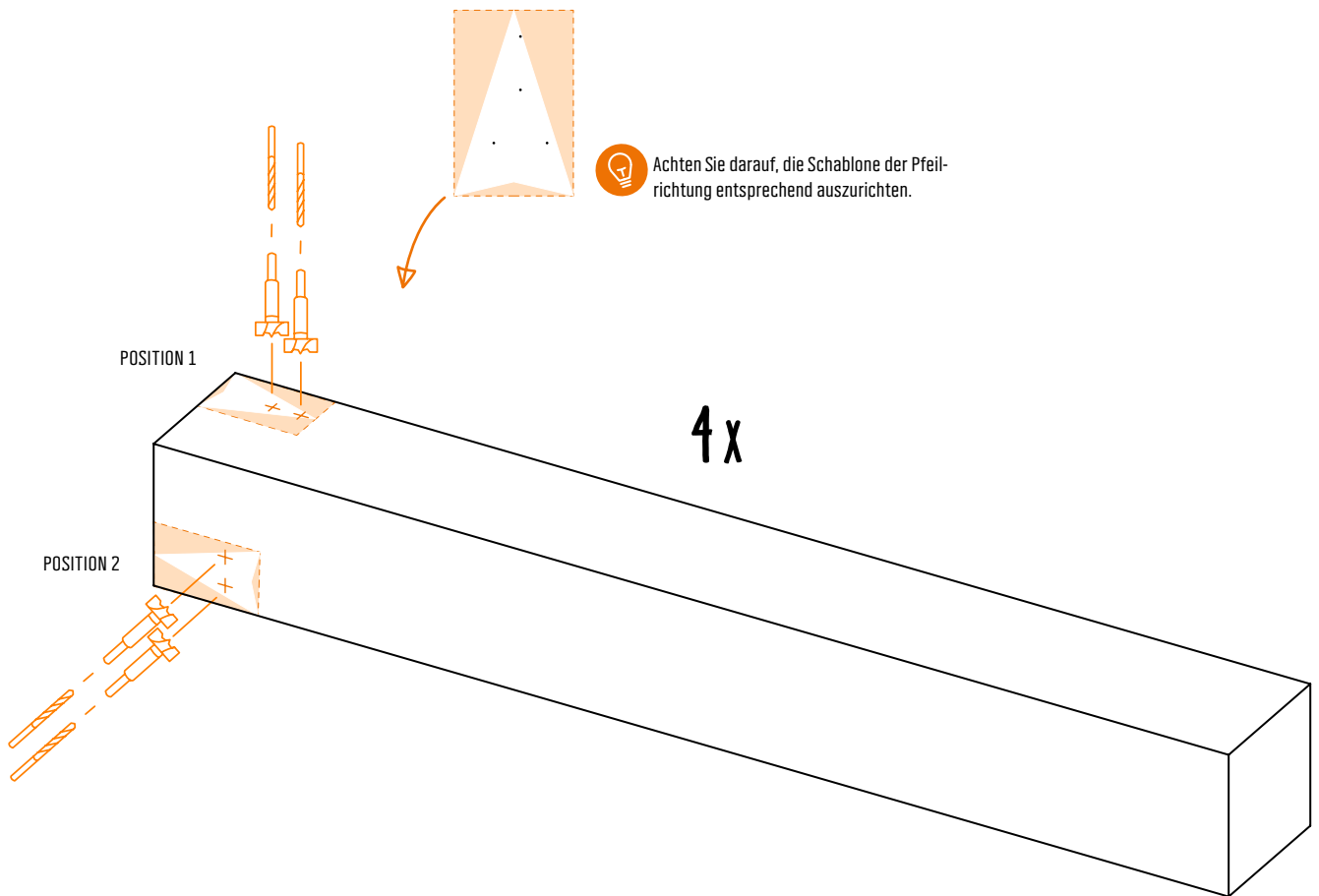
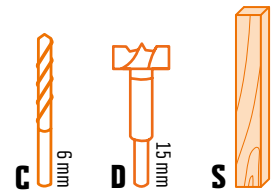



# TISCH MAREN

## Zuschnittplan & Materialliste

**INKL. RABATT-COUPON  
FÜR IHR MÖBEL**

SIEHE LETZTE  
SEITE



| Preis <sup>1</sup>  | Dauer     | Schwierigkeit <sup>2</sup> |
|---------------------|-----------|----------------------------|
| 180,00 €            | 5 Stunden | ●●●●○                      |
| <b>Länge</b> .....  |           | 150 cm                     |
| <b>Breite</b> ..... |           | 70 cm                      |
| <b>Höhe</b> .....   |           | 76 cm                      |
| <b>Farbe</b> .....  |           | Birke-Transparent          |

## Damit gelingt Ihr Möbelstück:

Lieber Selberbauer, bevor Sie mit dem Bau Ihres neuen Möbelstückes beginnen können, müssen nur noch alle Bauteile besorgt werden. Auf den folgenden Seiten finden Sie alle dafür erforderlichen Informationen<sup>3</sup>.

1.

### DER ZUSCHNITTPLAN

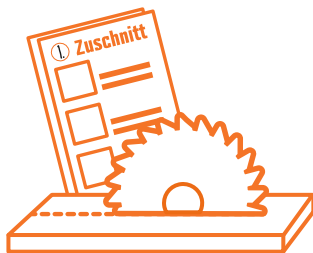

Notwendige Stückzahl der Bauteilen mit Maßangaben für unseren kostenlosen Zuschnitt-Service<sup>4</sup>,

2.

### DIE MATERIALLISTE



Einkaufs- und Checkliste für die restlichen Materialien, genaue Artikelnummer und Abteilung zu jedem Artikel.

## Auto zu klein? Kein Problem!

Nutzen Sie für den Transport Ihrer Bauteile unsere unterschiedlichen Leihservices für Anhänger und Transporter. Alle Infos erhalten Sie in Ihrem OBI Markt oder unter [www.obide/baumarkt/services/](http://www.obide/baumarkt/services/)



<sup>1 2 3 4</sup> Bitte beachten Sie die Hinweise zu den Fußnoten auf der letzten Seite des Dokuments.



# 1.

# DER ZUSCHNITTPLAN

Nutzen Sie unseren praktischen und kostenlosen Zuschnitt-Service<sup>4</sup>, um Ihre individuellen Bauteile mit genau den richtigen Maßen zu erhalten. Dafür entnehmen Sie aus dem Holzregal die notwendige Stückzahl und geben sie zusammen mit dieser Seite unserem freundlichen Mitarbeiter beim Zuschnitt-Service.

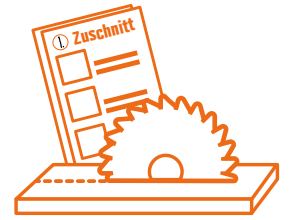

| Material | Bauteil | Breite, cm | Länge, cm | <input checked="" type="checkbox"/> |
|----------|---------|------------|-----------|-------------------------------------|
|----------|---------|------------|-----------|-------------------------------------|

**1,05 m<sup>2</sup>**

**3Schichtplatte Fichte A/B So  
27mm**

Artikel-Nr.: 4562401

In der Holz-Abteilung erhältlich



P

70

150

**2 Stück**

**KVH NSI Fichte/Tanne  
gehobelt+gefast  
100x100x2500mm**

Artikel-Nr.: 6055669

In der Holz-Abteilung erhältlich



1. Stück

S

76

S

76

S

76

2. Stück

S

76

Bei Bedarf ist dieses Holz auch in 3000mm erhältlich.\*

**2 Stück**

**Rahmenholz Fichte/Tanne  
gehobelt HF 54x54x3000mm**

Artikel-Nr.: 8635401

Regionale Artikel-Nr. 326115,  
475032

In der Holz-Abteilung erhältlich



1. Stück

Q

132

R

52

R

52

R

52

2. Stück

Q

132

Bei Bedarf ist dieses Holz auch in 2000mm erhältlich.\*

\* Hinweis für den **Kunden**: Änderungen der Länge oder Holzart können Auswirkungen auf den berechneten Zuschnitt haben. Unsere OBI Service Mitarbeiter beraten Sie gerne.  
Hinweis für den **Mitarbeiter**: Die Längsseite des Holzteils verläuft parallel zur Faserrichtung.

<sup>4</sup> Bitte beachten Sie die Hinweise zu den Fußnoten auf der letzten Seite des Dokuments.

# 2.

## DIE MATERIALLISTE



Mit der Feile können Sie die Aussparungen in der Tischplatte passgenau nacharbeiten. Damit wirkt das Möbelstück noch präziser und professioneller.

LUX Schlüsselfeile 100mm, Art.-Nr. 5212709



Besorgen Sie die restlichen Materialien ohne unnötige Wartezeiten und endloses Suchen. Hinter jedem Artikel steht die genaue Artikelnummer und die entsprechende Abteilung. Mithilfe der Buchstaben finden Sie die Materialien ganz einfach in der Anleitung wieder.



| Werkzeuge | Beispielartikel            | Art.-Nr.                               | Abteilung | <input checked="" type="checkbox"/> |                          |
|-----------|----------------------------|--|-----------|-------------------------------------|--------------------------|
| <b>A</b>  | <b>Akkuschrauber</b>       | 18V Akkuboehrschrauber-Set             | 2046829   | Maschinen                           | <input type="checkbox"/> |
| <b>B</b>  | <b>Bitsatz Torx</b>        | LUX Bit Set 32-teilig                  | 6680813   | Maschinen                           | <input type="checkbox"/> |
| <b>C</b>  | <b>Holzbohrer 5mm</b>      | LUX Hartholzbohrer 5 mm                | 1037464   | Maschinen                           | <input type="checkbox"/> |
| <b>C</b>  | <b>Holzbohrer 6mm</b>      | LUX Hartholzbohrer 6 mm                | 1037472   | Maschinen                           | <input type="checkbox"/> |
| <b>D</b>  | <b>Forstnerbohrer 15mm</b> | Forstnerbohrer 15mm                    | 4153078   | Maschinen                           | <input type="checkbox"/> |
| <b>E</b>  | <b>Stichsäge</b>           | LUX Stichsäge STS-750                  | 6655575   | Maschinen                           | <input type="checkbox"/> |
| <b>F</b>  | <b>Schleifklotz</b>        | LUX Hand-Schleifklotz Kork             | 5202130   | Maschinen                           | <input type="checkbox"/> |
| <b>G</b>  | <b>Zollstock</b>           | LUX Metermaßstab 2 m Classic           | 5206693   | Maschinen                           | <input type="checkbox"/> |
| <b>H</b>  | <b>Bleistift</b>           | LUX Zimmermannsbleistift Classic 18 cm | 5206727   | Maschinen                           | <input type="checkbox"/> |



| Material | Stückzahl  | Kaufmenge <sup>1</sup> | Art.-Nr.  | Abteilung | <input checked="" type="checkbox"/> |                          |
|----------|--|------------------------|-----------|-----------|-------------------------------------|--------------------------|
| <b>I</b> | <b>Spax T-Star plus Stahl gehärtet gelb 6x140mm 20Stk.</b> | 16                     | 1 Paket   | 3799566   | Eisenwaren                          | <input type="checkbox"/> |
| <b>I</b> | <b>Spax T-Star plus Stahl gehärtet gelb 5x80mm 10Stk.</b>  | 2                      | 1 Paket   | 6778815   | Eisenwaren                          | <input type="checkbox"/> |
| <b>I</b> | <b>Spax T-Star plus Stahl gehärtet gelb 5x70mm 50Stk.</b>  | 19                     | 1 Paket   | 3799186   | Eisenwaren                          | <input type="checkbox"/> |
| <b>J</b> | <b>Ponal Classic Holzleim 120g</b>                         | 1                      | 1 Flasche | 2503373   | Farben / Holz                       | <input type="checkbox"/> |
| <b>K</b> | <b>LUX Ausbesserungs- und Bastelplättchen 15+20+25mm</b>   | 18                     | 1 Paket   | 5286158   | Maschinen                           | <input type="checkbox"/> |
| <b>L</b> | <b>LUX Holz-Schleifpapier K80</b>                          | 2                      | 2 Stück   | 5270871   | Farben                              | <input type="checkbox"/> |
| <b>L</b> | <b>LUX Holz-Schleifpapier K120</b>                         | 2                      | 2 Stück   | 5270897   | Farben                              | <input type="checkbox"/> |
| <b>L</b> | <b>LUX Holz-Schleifpapier K180</b>                         | 2                      | 2 Stück   | 5270913   | Farben                              | <input type="checkbox"/> |
| <b>L</b> | <b>LUX Holz-Schleifpapier K240</b>                         | 2                      | 2 Stück   | 5270921   | Farben                              | <input type="checkbox"/> |
| <b>N</b> | <b>Abdeckplane 4x5m</b>                                    | 1                      | 1 Stück   | 1407998   | Farben                              | <input type="checkbox"/> |



| Farbe & Zubehör | Kaufmenge <sup>1</sup>   | Art.-Nr. | Abteilung | <input checked="" type="checkbox"/> |                          |
|-----------------|--|----------|-----------|-------------------------------------|--------------------------|
| <b>O</b>        | <b>OBI ExpressÖl Farblos 750ml</b>  | 1 Dose   | 5975669   | Farben                              | <input type="checkbox"/> |
| <b>O</b>        | <b>OBI Innenlasur Birke 750ml</b>   | 1 Dose   | 7838691   | Farben                              | <input type="checkbox"/> |
| <b>M</b>        | <b>Baumwolltuch für Öle</b>  | 1 Stück  | 6219067   | Farben                              | <input type="checkbox"/> |
| <b>M</b>        | <b>LUX Flachpinsel Lasur 50mm</b>  | 2 Stück  | 2229086   | Farben                              | <input type="checkbox"/> |

Kontrollieren Sie nochmal, ob alle benötigten Teile in der richtigen Menge und Größe zugeschnitten wurden.



| Bauteile aus dem Holzzuschnitt | Maße (cm)  | Verwendung | Abteilung   | <input checked="" type="checkbox"/> |                          |
|--------------------------------|--|------------|-------------|-------------------------------------|--------------------------|
| <b>P</b>                       | <b>1 x 3Schichtplatte Fichte A/B So 27mm</b>                   | 150 x 70   | Tischplatte | Holz                                | <input type="checkbox"/> |
| <b>S</b>                       | <b>4 x KVH NSI Fichte/Tanne gehobelt+gefast 100x100x2500mm</b> | 76         | Beine       | Holz                                | <input type="checkbox"/> |
| <b>Q</b>                       | <b>2 x Rahmenholz Fichte/Tanne gehobelt HF 54x54x3000mm</b>    | 132        | Längszarge  | Holz                                | <input type="checkbox"/> |
| <b>R</b>                       | <b>3 x Rahmenholz Fichte/Tanne gehobelt HF 54x54x3000mm</b>    | 52         | Querzarge   | Holz                                | <input type="checkbox"/> |

Legende: Stk = Stück, sm = seidenmatt, X / XX = Bitte verwenden Sie die passenden Schleifauflagen für den Exzenterschleifer Ihrer Wahl. Die Farbmengen sind so berechnet, dass Sie Ihr Möbel zweimal streichen können.

<sup>1</sup> Bitte beachten Sie die Hinweise zu den Fußnoten auf der letzten Seite des Dokuments.